

OPzS2-250(2В250Ач)

Заливные свинцово-кислотные аккумуляторы NetPRO серии OPzS вентилируемого типа с трубчатыми пластинами предназначены для обеспечения высокой надёжности и производительности. Аккумуляторы разработаны и произведены в соответствии со стандартами DIN40736-2/IEC60896-11, оснащены трубчатой пластиной с несущей литой стержневой решеткой с запатентованным составом активных материалов.

По некоторым показателям аккумуляторы серии OPzS превосходят стандарты DIN40736-2/IEC60896-11, имея срок службы 20 лет при температуре 25°C.

Подходят для эксплуатации в циклическом режиме в экстремальных условиях (фотовольтаические, солнечные системы, тяговый режим работы и т.д.).



Характеристики

Количество элементов в АКБ	1
Напряжение АКБ	2В
Номинальная ёмкость	267Ач @С10 до 1.80 В на элемент @25°C
Вес	Без электролита 15.8 кг / С электролитом 21.1 кг
Внутреннее Сопротивление	Прибл. 0.76 мΩ
Терминалы	F10(M8)
Макс. ток разряда	1200А (5 сек)
Срок службы	20 лет (буферный режим)
Макс. ток заряда	37.5 А
Номинальная ёмкость	C24 299.3Ач
	C48 336.7Ач
	C72 353.5Ач
	C100 361.6Ач
	C120 368.8Ач
	C240 375.0Ач
Напряжение буферного заряда	2.23 В~2.25 В @ 25°C Термокомпенсация: -3мВ/°C / эл
Напряжение циклического заряда	2.40 В~2.45 В @ 25°C Термокомпенсация: -4мВ/°C / эл
Диапазон рабочих температур	Разряд: -15°C~50°C
	Заряд: -0°C~40°C
	Хранение: -15°C~50°C
Нормальная рабочая температура	25°C ± 5°C
Саморазряд	Свинцово-кислотные аккумуляторы вентилируемого типа могут храниться до 6 месяцев при 25°C, затем рекомендуется подзарядка.
Материал корпуса	A.B.S. UL94-HB, UL94-V0 Опционно.

Размеры

Единицы: мм

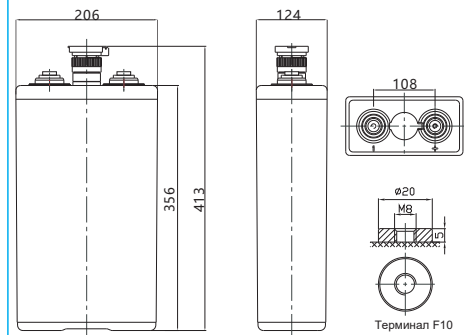

Длина	124±1мм (4.88 дюйм)
Ширина	206±1мм (8.11 дюйм)
Высота	356±1мм (14.0 дюйм)
Общая высота	413±1мм (16.3 дюйм)
Сила затягивания	10~12 Н*м

Разряд постоянным током на элемент (Ампер при 25°C)

Конеч.напр\Время	30мин	1ч	2ч	3ч	4ч	5ч	6ч	8ч	10ч	20ч
1.90В	133.0	105.4	74.35	56.67	44.89	39.90	34.91	27.24	23.39	13.44
1.87В	148.7	116.3	79.76	60.33	47.38	42.20	37.01	28.52	24.43	14.04
1.83В	170.3	129.8	86.52	64.53	49.88	44.10	38.33	29.79	25.48	14.64
1.80В	189.3	140.6	89.76	66.43	50.87	45.17	39.38	30.56	26.70	15.09
1.75В	210.9	150.6	93.82	68.56	51.71	46.00	40.16	31.06	26.88	15.39
1.70В	232.5	155.5	96.52	70.18	52.62	46.65	40.69	31.32	27.14	15.55
1.65В	239.8	165.2	99.77	71.93	53.37	47.29	41.21	31.57	27.38	15.70
1.60В	250.1	170.9	103.6	74.34	54.86	48.30	41.74	31.83	27.60	15.85

(Примечание) Приведенные выше данные являются средними и достигаются после 3 циклов заряда / разряда.

OPzS2-250(2В250Ач)

Кривая разрядных характеристик

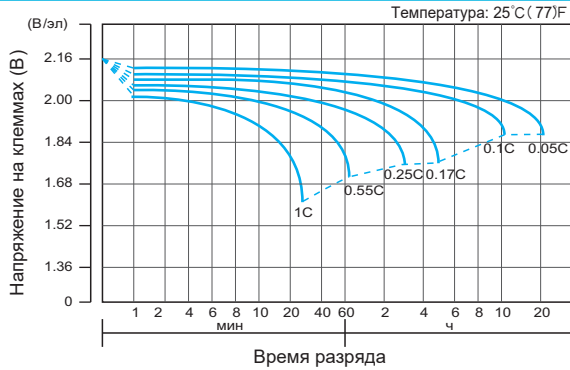

Кривая зарядных характеристик при циклическом режиме (IU)

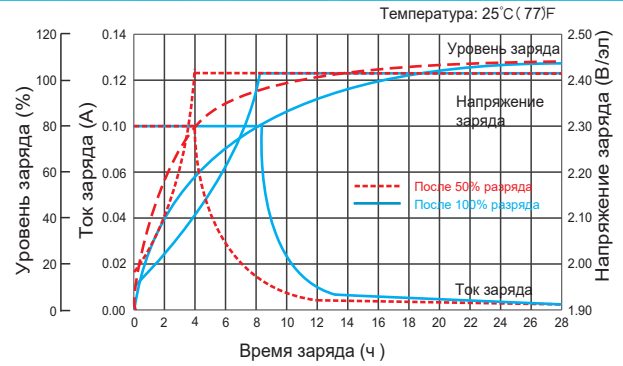

Срок службы в циклическом режиме при различной глубине разряда

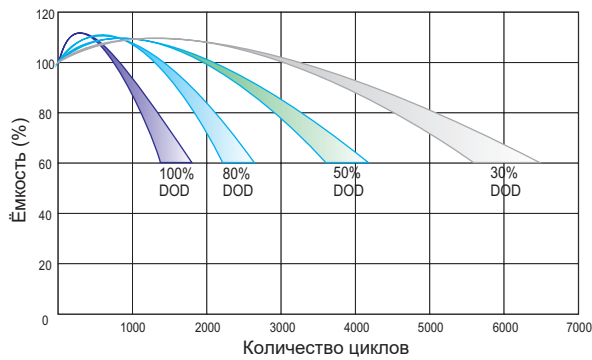

Зависимость напряжения заряда от температуры

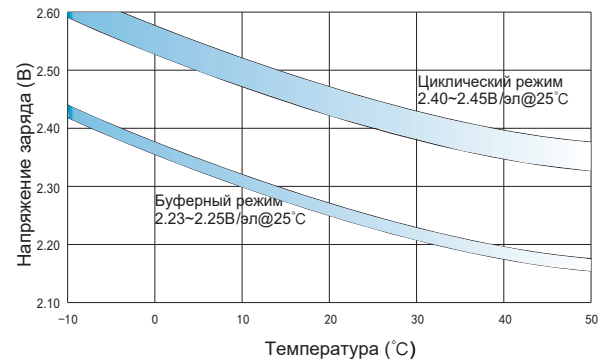

Влияние температуры на ёмкость

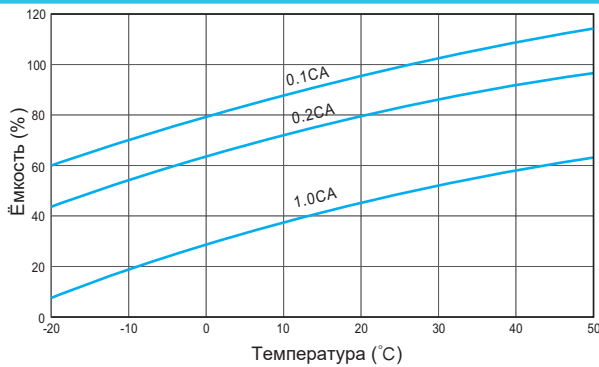

Характеристики саморазряда

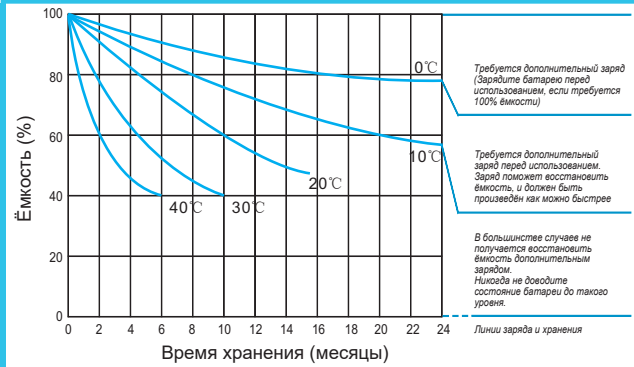

Влияние температуры на срок службы

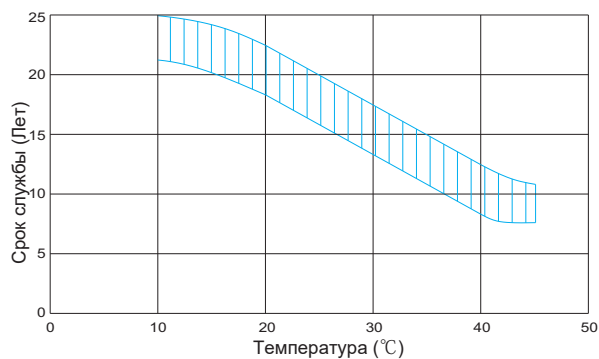

Срок службы при буферном режиме эксплуатации

